

Varenummer: 439700240

Beskrivelse: Rota-fix spændelement FL240x355

Note: Meget lang byggeform. Overfører høje momenter. For store akselstørrelser. Selvcentrerende

Mål

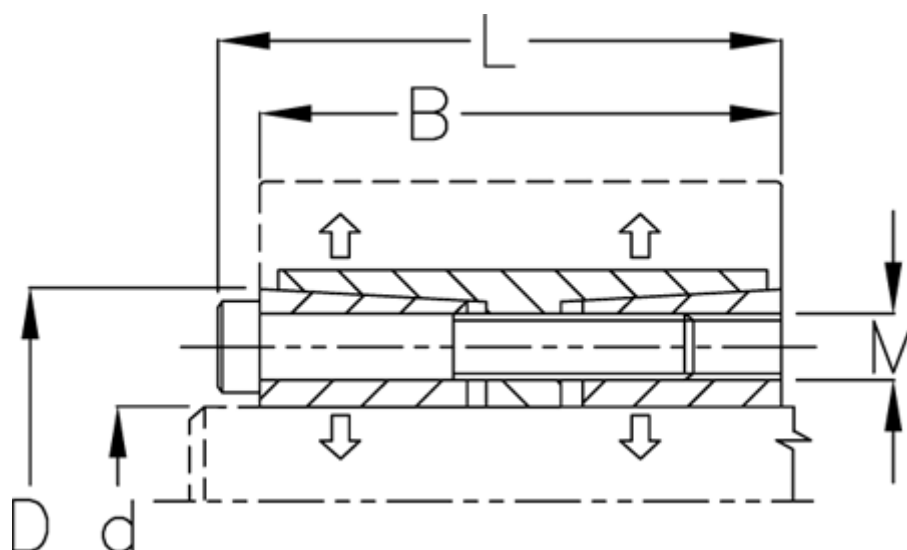

B mm	= 238
d H8 mm	= 240
D mm	= 355
F kN aksialkraft	= 3283.0
L mm	= 262
M mm	= M22
Overfladeruhed	= R? ? 3.2 μ m
P N/mm ² fladetryk på aksel/nav	= 125

T Nm drejningsmoment	= 394000
Tolerance	= Aksel h8, Nav H8
Ts Nm boltetilspændingsmoment	= 1200.0